



Anleitung
WLAN Smart Raumthermostat NTC
Typ SL07116W



Allgemeine Sicherheitshinweise:

- Lesen Sie diese Anleitung vollständig und sorgfältig, bevor Sie das Gerät in Betrieb nehmen. Sie enthält zahlreiche Hinweise zum bestimmungsgemäßen Einsatz des Gerätes.
- Das Gerät ist für die Verwendung in Gebäuden vorgesehen. - Betreiben Sie das Gerät nur wie in der Bedienungsanleitung beschrieben.
- Das Gerät sollte nur an einem trockenen und staubfreien Ort ohne direkte Sonneneinstrahlung in Gebrauch genommen werden.
- Betreiben Sie das Gerät nicht weiter, wenn es offensichtliche Beschädigungen aufweist.
- Wenn Kinder mit dem Gerät oder der Verpackung spielen, können Sie Kleinteile verschlucken und ersticken. - Lassen Sie Kinder nicht mit dem Gerät oder der Verpackung spielen.
- Anschluss und Montage elektrischer Geräte dürfen nur durch Elektrofachkräfte erfolgen. Bitte stellen Sie sicher, dass die Stromversorgung während der Installation unterbrochen ist.

Geräteübersicht:



Technische Eigenschaften:

- Spannung: AC 90-240 V / 50-60 Hz
- Strom: max. 16A
- Anzeigegenauigkeit: 0,5°C
- Bereich der Temperaturanzeige: 1-70°C
- Installation: Einbautyp (in Wand)
- WiFi: Standard 802.11b/g/n, 2,4GHz
- Größe in mm: 55x55 (Ohne Rahmen)
- Isolierzustand: Normale Umgebung
- Ausgang: Schaltrelais
- Bereich der Temperatureinstellung: 5~35°C



Technische Funktionen:

- (A) Einschließlich eingebautem Sensor
- (B) Die Genauigkeit von 0,5 °C hält die Temperatur innerhalb des von Ihnen eingestellten Niveaus.
- (C) Kindersicherung, um eine Fehlbedienung durch Kinder zu verhindern
- (D) Datenspeicher im ausgeschalteten Zustand.
- (E) Der Urlaubsmodus sorgt dafür, dass die Optimale Temperatur vorab eingestellt werden kann.

Schaltplan:

Für den Anschluss von elektrischen Antrieben (z.B. Fußbodenheizungen) und Wärmepumpen

Achtung: Bei falscher AnschlieÙung kann es zu Geräteschaden führen.

Bitte schließen sie wie folgt an: L 3, N 4 sowie die Steuerungskabel Ihrer Heizung an 5 und 6.



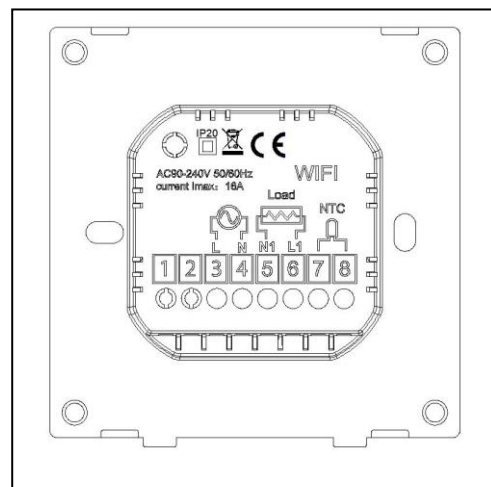

Anschluss des externen Temperatursensors unter 7 und 8.

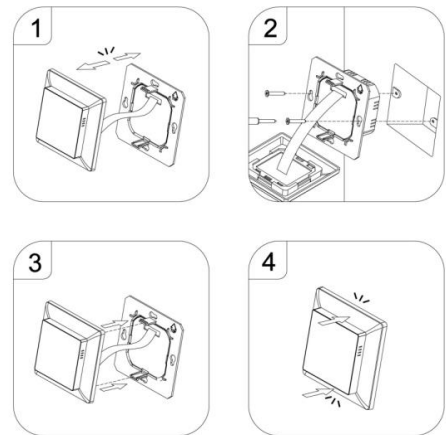

Installation:

1. Entfernen Sie nach Abschluss der Verdrahtung die untere Abdeckung.
2. Befestigen Sie die Schrauben mit dem Schraubendreher.
3. Decken Sie das Panel ab. Die Installation ist abgeschlossen.
4. Nach dem Einschalten gemäß der APP-Verbindungsanweisung einrichten.



Schalten Sie den Thermostat ein, halten Sie die Tastenkombination „“ und „“ gedrückt, um das Symbol   für das WIFI-Verteilungsnetzwerk zu aktivieren.

Verbindung mit APP herstellen:

Schritt 1. Suchen Sie nach der App  „Smart Life“ im Apple Store oder auf Google Play. Laden Sie die App herunter und erstellen ein neues Konto.

Schritt 2. Die WLAN Thermostat SL06116W mit der App verbinden.

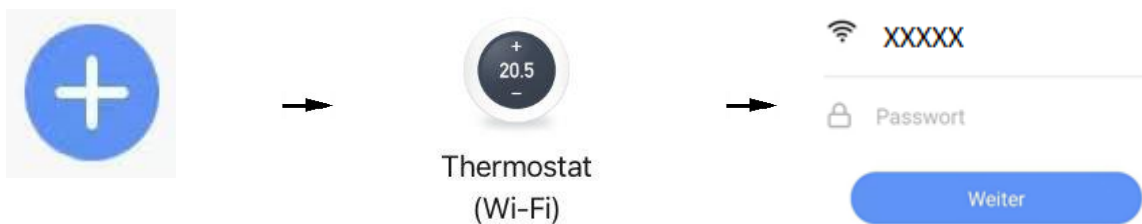

1. Um ein neues Gerät hinzuzufügen, drücken Sie bitte das Symbol „+“ oben rechts auf dem Bildschirm.

2. Wählen Sie unter „Kleines - Haushaltsgerät“ das Gerät „Thermostat (WiFi)“ aus.

3. Geben Sie das Passwort Ihres Netzwerkes an und klicken Sie auf „Weiter“. Stellen Sie sicher, dass Ihr Netzwerk auf 2,4GHz ist.

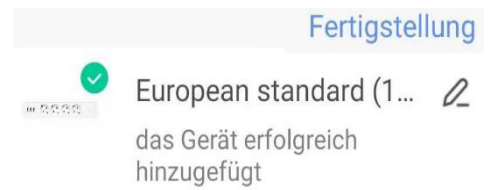
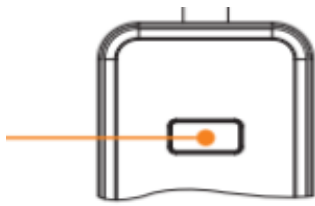

4. Führen Sie die Netzpaarung nach Aufforderung durch. Schalten Sie das Gerät durch langanhaltendes Drücken der Einschalttaste ein und stellen Sie sicher, dass die Taste **schnell** blinkt. Die Leiste ist nun im Konfigurationsmodus.

5. Warten Sie, bis die Suche erfolgreich abschließt.

6. Wenn das Gerät erfolgreich hinzugefügt ist, können Sie ihn umbenennen. Abschließend klicken Sie auf oben rechts „Fertigstellung“.

Anzeigen:



Beschreibung des Symbols:



Auto-Modus; Voreingestelltes Programm ausführen



Manueller Modus



Uhrzeit



Programmiermodus



Temporärer manueller Modus,



Urlaubsmodus, Urlaubstage und Temperatur können so eingestellt werden, dass sie im Countdown-Modus laufen



Heizen, Symbol verschwindet, um Heizen zu stoppen



WIFI-Verbindung, blinkender EZ-Verteilungsmodus. Wenn diese beiden Symbole nicht angezeigt werden, bedeutet dies, dass die WIFI-Verbindung getrennt ist. Bitte überprüfen Sie das Netzwerk



Wolkensymbol: blinkender AP-Verteilungsnetzwerkmodus



Kindersicherung







SET

Temperatur einstellen









Bedientaste:

Nr	Symbole	vertreten
A		Ein-/Ausschalten: Im ausgeschalteten Zustand kurz drücken, um den Thermostat einzuschalten; im eingeschalteten Zustand lange drücken, um den Thermostat auszuschalten Einschaltzustand, kurz drücken, um die Uhrzeit anzuzeigen
B		1 Kurz drücken zum Umschalten zwischen Automatikmodus und Handmodus 2 Thermostat einschalten, 3-5 Sekunden lange drücken, um in die programmierbare Einstellung zu gelangen 3. Thermostat ausschalten, 3-5 Sekunden lange drücken, um in die erweiterte Option A einzutreten
C		1 Taste zum Verringern 2 Zum Sperren/Entsperren lange drücken
D		1 Erhöhen-Taste ; 2 Lange drücken, um die Temperatur des externen Sensors abzufragen (nur verfügbar für BN-Element wählen Sie N3 in der Vorausoption B) 3 Drücken Sie im Programmmodell oder eintretenvorübergehender manueller Modus
E		Drücken Sie sie zusammen, um in den passenden WLAN-Modus zu wechseln





Einstellung der Uhrzeit:







Schalten Sie den Thermostat ein, drücken Sie auf  für 3-5 Sekunden lang, um in die Einstelloberfläche zu gelangen, drücken Sie kurz  oder , um das Symbol  auszuwählen, drücken Sie  kurz für die Uhreinstellung ein, drücken Sie kurz , um auszuwählen: Minute, Stunde, Woche, drücken Sie kurz und um die Daten anzupassen

Urlaubsmodus

Thermostat einschalten, auf  3-5 Sekunden lang drücken, um in die Einstelloberfläche zu gelangen, kurz  oder  drücken, um das Symbol  auszuwählen, kurz  in den Urlaubsmodus wechseln, kurz drücken , um auszuwählen: Urlaubstage, Urlaubstemperatur, kurz  und  drücken und Daten anpassen

Programmierbar





5+2 (Werkseinstellung), 6+1 und 7 Modelle 6-fache Periodeneinstellung zur Auswahl durch den Benutzer. Wählen Sie in den erweiterten Optionen das gewünschte Modell aus, lange drücken Sie  im eingeschalteten Zustand 3-5 Sekunden lang in den Programmiermodus wechseln, dann kurz drücken  wählen: Stunde, Minute, Zeitraum,  und  drücken, um die Daten anzupassen, fertige Einstellung, ca. 10 Sekunden werden automatisch gespeichert und existieren.

					
Aufwachen	Zuhause verlassen	Zurück zuhause	Zuhause verlassen	Zurück zuhause	Schlaf
6: 00 20°C	8: 00 15°C	11: 30 15°C	13: 30 15°C	17: 00 15°C	22: 00 15°C

Die optimale Komforttemperatur beträgt 18°C -22°C.

Erweiterte Option A:

Leistung Aus-Zustand, lange drücken  3-5 Sekunden lang, um auf die erweiterte Option A zuzugreifen.

Von A1 bis AE, kurz drücken , um die Option auszuwählen, und Daten mit  oder  anpassen, kurz drücken , um zur nächsten Option zu wechseln. Bleiben Sie etwa 5 Sekunden, nachdem die Einstellung beendet ist, wird die Einstellung beendet.

Nr	Einstellungsoptionen	Dateneinstellungsfunktion	Werkseinstellung
1	Temperatur messen Kalibrierung	-9-+9°C (Anzeige als korrigierter Raumtemperaturwert)	-1

2	Einstellung der Arbeitstemperaturdifferenz starten/stoppen	0,5-2,5°C	1°C
3	Einstellung der Temperaturdifferenz des Hochtemperaturschutzes	1-9°C	2°C
4	Möglichkeiten der Sensorsteuerung	N1: Interner Sensor (Übertemperaturschutz schließen) N2: Externer Sensor (Übertemperaturschutz schließen) N3: Steuertemperatur des internen Sensors, Grenztemperatur des externen Sensors (externer Sensor erkennt, dass die Temperatur höher als die höchste Temperatur des externen Sensors ist, Thermostat schließt Relais, schaltet Last aus)	N1
5	Kindersicherungseinstellung	0: halbe Verriegelung 1: vollständige Verriegelung	0
6	Hochtemperaturschutz für externen Sensor	20°C-70°C Wenn die Temperatur auf 20 °C eingestellt ist, wird beim Drücken von ▼ [--] angezeigt, um den Hochtemperaturschutz aufzuheben	45°C
7	Niedrigtemperaturschutz	1-10 °C Wenn die Temperatur auf 10°C eingestellt ist und durch Drücken von ▲ [--] angezeigt wird, heben Sie den Niedertemperaturschutz auf	5°C
8	Maximale Temperaturbegrenzung einstellen	20-70°C	35°C
9	Schutz bei niedrigen Temperaturen	1-10°C	5°C
A	Entkalkungsfunktion	0: Entkalkungsfunktion deaktivieren 1: Entkalkungsfunktion aktivieren	0
B	Ein-/Ausschaltzustandsspeicher nach Stromausfall	0:Thermostat ein/aus mit Speicher bei Elektrifizierung 1: Thermostat aus, wenn elektrifiziert wird 2: Thermostat eingeschaltet, wenn elektrifiziert	0
C	Wöchentliche Programmauswahl	0:5+2 1:6+1 2:7	0

D	Standby hell	0: Aus 1: Schwach hell 2: Halbhell	2
E	Werkseinstellungen wiederherstellen	Anzeige Ao, lange Taste ☺ drücken, um ganze Show zu sehen	
F	Fensterfunktion für Temperaturlösung	10-20 ° C aus, Einstelltemperatur ist 10 ° C. Verringern Sie es, werden angezeigt [--] , dann diese Funktion abgebrochen	--
H	Fensterfunktion	Laufzeit 10-20 Minuten	10

Renditedifferenz:

Das Begrenzungsventil des externen Sensors beträgt 45 °C für die Werkseinstellung (A6), der Wert der Rückflussdifferenz des externen Sensors (A3) beträgt 2. Wenn die Temperatur auf 45 °C ansteigt, hört das Relais auf zu arbeiten und erinnert an den Hochtemperatur-Produktionsalarm. Wenn die Temperatur auf 43°C sinkt, funktioniert das Relais weiter und der Heizungsalarm wird gelöst. (es kann nur betrieben werden, wenn die Raumtemperatur niedriger als die eingestellte Temperatur ist).

Sensorfehleranzeige:

Bitte wählen Sie die richtige Arbeitsweise des eingebauten und des externen Sensors, wenn falsch gewählt oder Sensorfehler (Ausfall), wird „E1“ oder „E2“ auf dem Bildschirm angezeigt. Thermostat stoppt die Heizung, bis der Fehler behoben ist.

Garantiebedingungen:

Die gesetzliche Gewährleistung beträgt 24 Monate ab Erhalt. Davon abgedeckt sind alle Konstruktionsfehler, Materialfehler und Fabrikationsfehler. Innerhalb der Garantiezeit auftretende Mängel beseitigt SIRO kostenlos durch Lieferung eines gleichwertigen oder neuen Produkts. Durch Ersatzlieferung aus Garantiegründen tritt keine generelle Verlängerung der ursprünglichen Garantiezeit ein. Darüber hinausgehende Ersatzansprüche sind ausgeschlossen.

EU- Konformitätserklärung: <https://smart-life24.de/zertifikate/>

SIRO Antriebs- und Steuerungstechnik GmbH

Eurode-Park 1-27

DE-52134 Herzogenrath

